

Ideen verwirklichen.  
Make ideas reality.

**hohl**

Aufzug ▲

Bistro ▶

Parken ▼

**VISIGN**

© HOHNHAUSEN · HOHL-99-7006 · 14' 10/2007 · Fotos: H.D. Kupsch, Light & Image, Ostfildern

**hohl**

**Gebr. Hohl GmbH**

Jakobstraße 51/2

73734 Esslingen

Telefon: +49 (0)711 345 971-0

Telefax: +49 (0)711 345 971-22

info@gebr-hohl.de

www.gebr-hohl.de



## VISIGN

Wegweisendes Design gewinnt  
Promising design succeeds



3

### Die Grundlage

Mit technischer Kompetenz und Erfahrung entwickeln und produzieren wir Leit- und Orientierungssysteme für höchste Ansprüche. Hochwertige Materialien und erstklassige Verarbeitung zeichnen die Produkte unseres Hauses aus. Entsprechend unserem Slogan „Ideen verwirklichen“ setzen wir, gemeinsam mit unseren Kunden, deren Vorschläge und Ideen in die Praxis um.

Eine professionelle Beratung durch unser motiviertes Team gewährleistet dabei ein optimales Ergebnis.

### Die Vision

- Ein ungewöhnliches Schildersystem aus hochwertigen Materialien mit perfekten Oberflächen.
- Funktionalität mit viel Gestaltungsspielraum für individuelles Corporate Design.
- Ein Orientierungssystem für wegweisende Unternehmensarchitektur.

### Die Realisierung

Massives, silbermattes Aluminium durchdrungen von Echtglas-scheiben (ESG), durchdachte Montagetechnik und ein klares, eigenständiges Design machen VISIGN zum herausragenden Leitsystem.

### Die Einsatzmöglichkeiten

Beim Spiel mit unterschiedlich großen Befestigungselementen und verschiedenen Schildformaten zeigt VISIGN seine Stärke: Flexibilität pur – vom Türschild oder Wegweiser über Decken-hänger und Fahne bis zum Tischaufsteller – in Museen, öffentlichen Gebäuden oder moderner Büroumgebung. Für den schnellen Informationsaustausch sorgt die zwischen den beiden Glas-scheiben liegende Beschriftungsfolie.

VISIGN – Visionen verwirklichen.

### The basis

We develop and manufacture direction and orientation systems with technical competence and know-how for the highest demand. Top-quality materials and first-class workmanship are the trademark of our products. According to our slogan “Make ideas reality” we convert, together with our customers, their ideas and suggestions into reality.

Professional consulting offered by our motivated team is the guarantee for ideal results.

### The vision

- An unusual sign system made of top-quality materials with perfect surfaces.
- Functionality with lots of freedom for individual corporate design.
- An orientation system for pathbreaking corporate architecture.

### The realisations

The signs, made of solid silver matt aluminium penetrated by real glassplates (ESG), with elaborate assembly technique and a clear individual design, make VISIGN an outstanding orientation system.

### Fields of application

The excellence of VISIGN is demonstrated through the various combination possibilities between fastening elements of different sizes: pure flexibility – from door signs and signposts to ceiling danglers and flags up to table displays – in museums, public buildings and modern office buildings. The inlay-foil lying between the glass plates allows a quick exchange of information.

VISIGN – Make visions reality.





**VISIGN**

Orientierung braucht Klarheit – nicht Technik  
Orientation needs clarity – not technology

**Eine Befestigung – zwei Scheiben – viele kreative Lösungen.**

**One fastener – two plates – many creative solutions.**

Spielplatz für Individualisten: Sie können das Türschild drehen und wenden, wie Sie wollen. Die VISIGN Befestigung ist alles andere als ein Spielverderber.

A playground for individualists: You can turn and rotate the door sign however you like. The little VISIGN fastener is anything but a poor sport.

149 x 106 mm A6



Türschild | Door sign

211 x 106 mm



Türschild | Door sign

211 x 106 mm



Türschild | Door sign

211 x 149 mm A5



Türschild | Door sign

211 x 200 mm A5+



Türschild | Door sign



421 x 106 mm



Wandschild | Wall sign

**421 x 106 mm**  
Das VISIGN Wandschild mit zwei Befestigungen ist die Basis für ein innovatives Leitsystem. Einzelfernweisend – perfekt in der Kombination.

**421 x 106 mm**  
The VISIGN wall sign with two fasteners is the basis for an innovative guidance system. Directive signs for single use – perfect in combination.

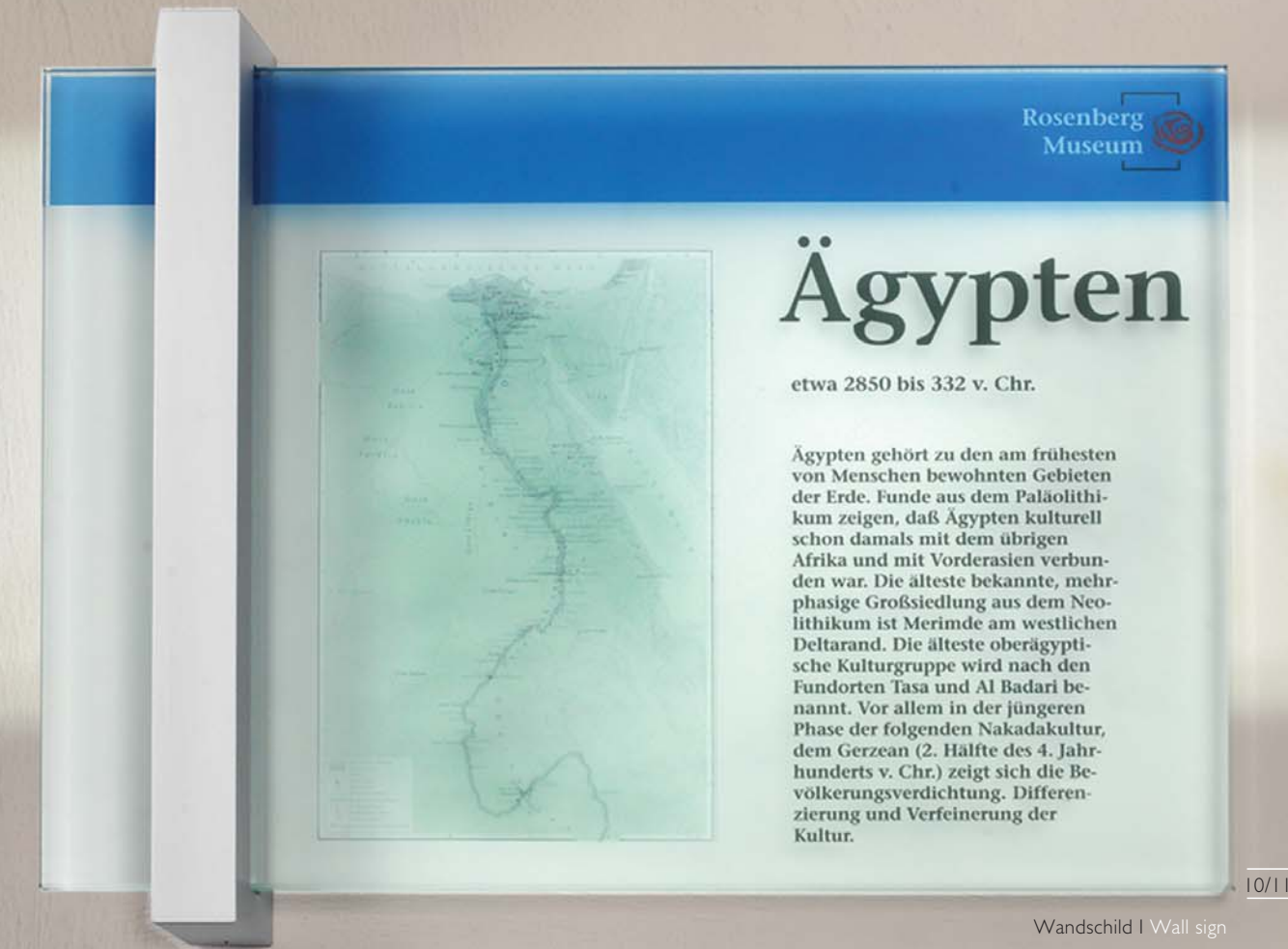

10/11

Wandschild I Wall sign

595 x 211 mm



7

Wandschild I Wall sign

841 x 298 mm

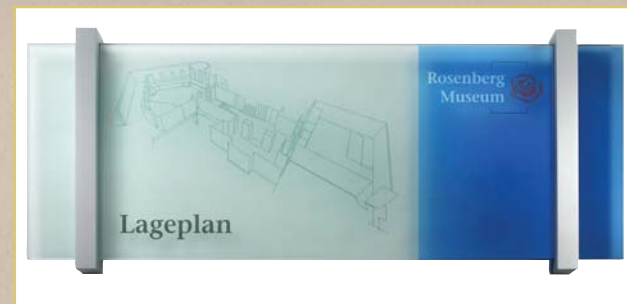

12

Wandschild I Wall sign



### VISIGN

Wenn die Funktion stimmt, hat die Form alle Freiheiten  
 When functionality is right – design has every freedom



9

Wandschild I Wall sign

285 x 298 mm DIN A4+  
 298 x 211 mm DIN A4  
 211 x 298 mm DIN A4 (ohne Abb.) 8  
 Die Formate für alle Fälle. Mit ordentlich Platz für den perfekten ersten Eindruck.

421 x 298 mm DIN A3  
 King-Size. Damit auch kleine Details groß rauskommen. Für den sicheren Halt sorgt die stattliche Befestigung. Und in der Einscheiben-Version macht das VISIGN Wandschild auch im Freien eine gute Figur.

595 x 211 mm  
 841 x 298 mm  
 Eine Entscheidung mit Weitblick. Damit aus der Planung Realität wird. Das imposante VISIGN Wandschild mit zwei Befestigungen.



6

Wandschild I Wall sign

285 x 298 mm DIN A4+  
 298 x 211 mm DIN A4  
 211 x 298 mm DIN A4 (without illustration) 8  
 A format for every purpose. With lots of space for a perfect first impression.

421 x 298 mm DIN A3  
 King-Size. Makes even small details turn out big. Superb fasteners guarantee a secure hold. And the VISIGN wall sign, with one plate, works perfectly outdoors as well.

595 x 211 mm  
 841 x 298 mm  
 A decision with a vision. So that your design/plan becomes reality. The impressive VISIGN wall sign with two fasteners.

149 x 106 mm A6



15

Fahnschild I Flag sign

149 x 106 mm DIN A6

211 x 106 mm (ohne Abb.) 16

Mehr als 1000 Worte.

Das kurze VISIGN Fahnschild. Herausragend, klar und deutlich.

149 x 106 mm DIN A6

211 x 106 mm (without illustration) 16

More than 1000 words can say. The short VISIGN flag.

Outstanding, clear and precise.

298 x 106 mm



17

Fahnschild I Flag sign

298 x 106 mm Fahnschild

Damit man schon von weitem sieht, wo es langgeht. Die stabile Wandhalterung sorgt auch in stürmischen Zeiten für richtigen Halt.

298 x 106 mm Flag sign

You can see from a distance where to go. The sturdy wall fastener provides a steady hold even in turbulent times.



20

Deckenfahne I Flag sign

298 x 170 mm

Fahnschilder und Deckenfahnen jeweils kombiniert mit Rettungszeichen aus lang nachleuchtender Folie.



18

Fahnschild I Flag sign

170 x 149 mm

Flag signs and ceiling flags combined with rescue signs (glowing persisting foil).



19

Fahnschild I Flag sign

318 x 149 mm

595 x 106 mm



14

Deckenhänger I Dangler

595 x 106 mm

421 x 106 mm (ohne Abb.) 13

Beinahe schwerelos präsentiert der VISIGN Deckenhänger Informationen und leitet gekonnt durch das Labyrinth der Flure.

595 x 106 mm

421 x 106 mm (without illustration) 13

Almost weightless, VISIGN ceiling danglers present information and lead skillfully through the labyrinth of corridors.

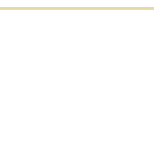



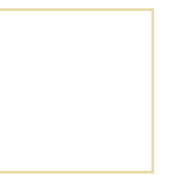
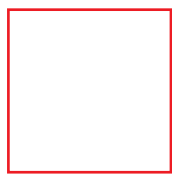

### Der erste Eindruck zählt.

Vor dem Gebäude, am Parkplatz, im Eingangsbereich. Elegantes Erscheinungsbild oder glasklares Understatement.

### The first impression counts.

In front of the building, on the parking lot, in the entrance. Elegant appearance or a highly transparent understatement.

## VISIGN

Gute Gestaltung macht Appetit auf mehr

When functionality is right — design has every freedom



24

480 x 1650 mm

Präsentationsstark: Die VISIGN Stele ELEMENTS ist immer dort zur Stelle, wo sie gerade benötigt wird. Die ansprechende Art, Ihre Besucher auf die richtige Fährte zu bringen.

480 x 1650 mm

Always in focus: The VISIGN Stele is always right where you need it. An attracting way to guide your visitors.

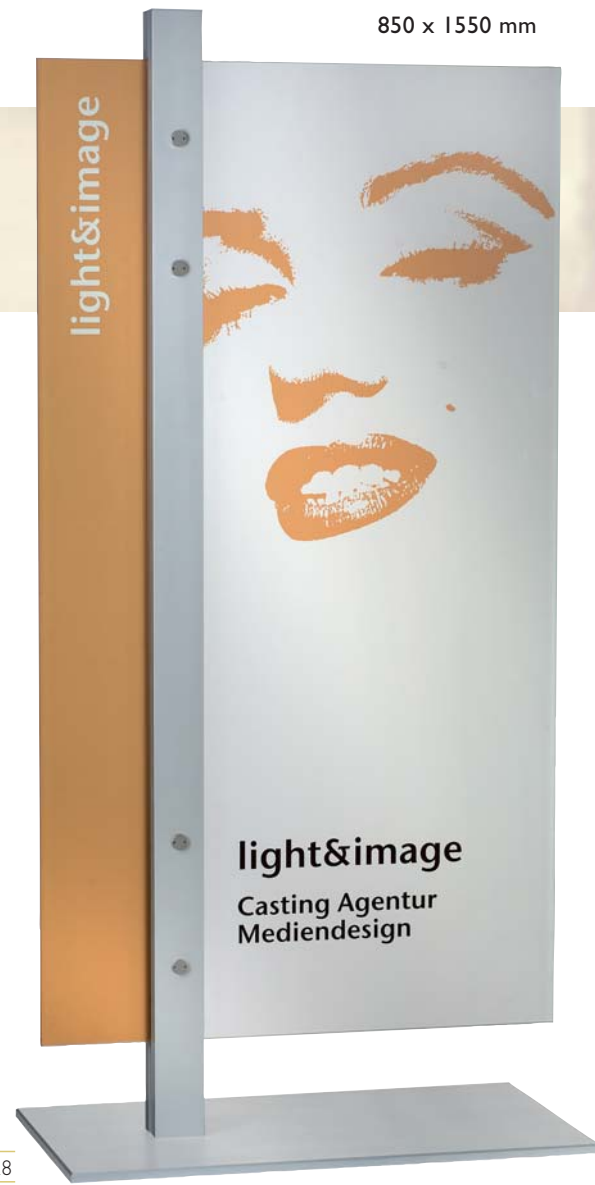

28

850 x 1550 mm

VISIGN VITREUM aus 12-mm-Einscheiben-Sicherheitsglas mit mobiler Bodenplatte (Indoor) oder mit verlängertem Sockel für den Außenbereich.

850 x 1550 mm

VISIGN VITREUM from a 12 mm single-plane safety glass with a mobile base plate (indoor) or with an extended base for outdoor.

106 x 211 mm



23

Tischaufsteller | Table display



106 x 211 mm Table display

106 x 149 mm Table display DIN A6 (without illustration) 22

Mobile infotainment. A real eye-catcher on every table.

Fine and informative from all sides.

106 x 211 mm Tischaufsteller

106 x 149 mm Tischaufsteller DIN A6 (ohne Abb.) 22

Mobiles Infotainment. Auf jedem Tisch ein Hingucker.

Von allen Seiten betrachtet schön und informativ.

106 x 80 mm



21

Tischaufsteller | Table display



106 x 80 mm

Klar in der Funktion, schnörkellos im Design. Der kleine VISIGN Aufsteller für Theken und Tische lässt niemanden im Unklaren.

106 x 80 mm

Clear function, straightforward design. The little VISIGN table display on counters and tables never lets you down.

VISIGN

Sonderanfertigungen  
Custom design



poliert, 24 Karat galvanisch vergoldet  
brightly polished, 24 carat gold-plated

VISIGN

Technische Daten  
Technical data

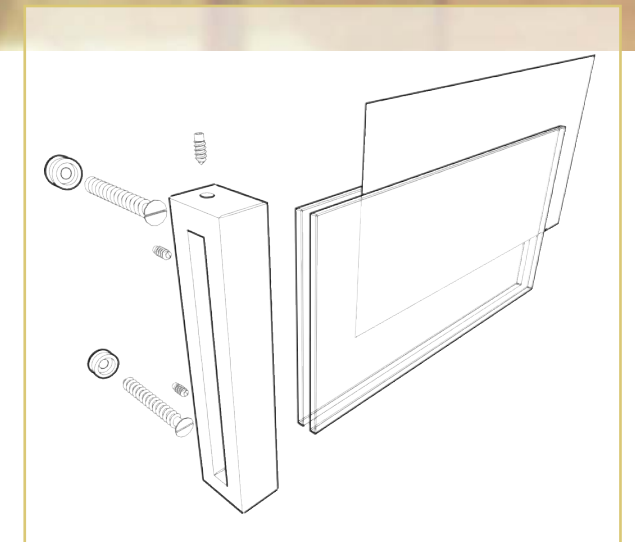

**Einfach montiert – schnell und bequem gewechselt.**

Einleger zwischen die Scheiben legen und in der VISIGN Befestigung fixieren. Montageelemente an der Wand verschrauben, VISIGN Schild aufsetzen und sichern.

**Easy assembly – quick and comfortable changing**

Place the inscription-foil between the glass plates and fix with the VISIGN fasteners. Screw the assembly elements to the wall, attach and secure the VISIGN sign.

**Zubehör**

60 x 30 mm

Ungestörtes Arbeiten.

Der clevere VISIGN Frei-/Besetzt-Clip zum Aufstecken.

**Accessories**

60 x 30 mm

Undisturbed working.

The clever VISIGN Free/occupied clip-on sign.

25



Frei-/Besetzt-Anzeige  
Free/occupied clip-on sign

**Ein einheitliches Erscheinungsbild und dennoch viel Raum für Identität.**

Entsprechend unserem Slogan „Ideen verwirklichen“ setzen wir, gemeinsam mit unseren Kunden, deren Vorschläge und Ideen in die Praxis um. Die Liebe zum Detail und viel Erfahrung bei Sonderlösungen sorgen dabei für den richtigen Auftritt.

Wir freuen uns auf Ihre Anfrage.

**A uniform appearance with room for identity.**

According to our slogan “Make ideas reality” we convert, together with our customers, their ideas and suggestions into reality. With a discerning eye for the detail and a long experience with individual solutions we create the right appearance.

We are looking forward to your inquiry.



Hochglanz verchromt  
brightly polished, chrome-plated



im jeweiligen Corporate Design beschichtet  
Corporate Design orientated coated

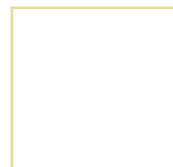

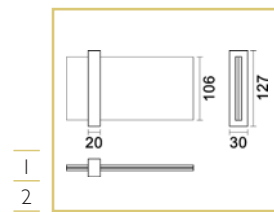

Türschild 127 | Door sign 127

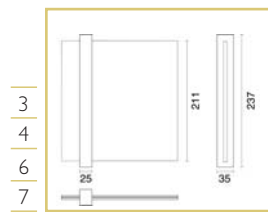

Türschild 237 | Door sign 237  
Wandschild 237 | Wall sign 237

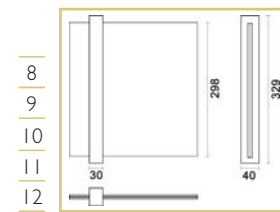

Wandschild 329 | Wall sign 329

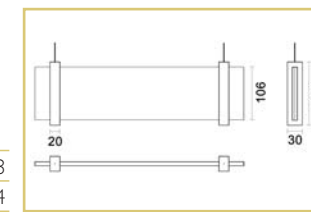

Deckenhänger 127 | Ceiling dangler 127

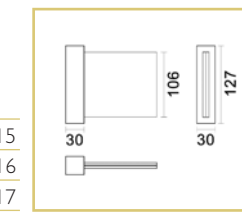

Fahnenchild 127 | Flag sign 127

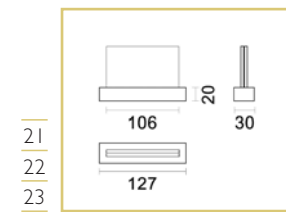

Tischaufsteller 127 | Table display 127

Bild-Nr.	Bestellnummer	Schildformat in mm	DIN	Scheiben/Stärke in mm	Befestigung Anzahl/Größe
Illustration number	Order number	Format in mm	DIN	Plate/Thickness in mm	Fastener Amount/size
<b>Türschilder   Door signs</b>					
1	VS 11-01-01	149 x 106 mm	A6	2/4	1/127 mm
2	VS 11-02-01	211 x 106 mm		2/4	1/127 mm
3	VS 12-01-01	149 x 211 mm	A5	2/4	1/237 mm
4	VS 12-02-01	200 x 211 mm	A5+	2/4	1/237 mm
<b>Wandschilder   Wall signs</b>					
5	VS 21-01-01	421 x 106 mm		1/8	2/127 mm
6	VS 22-01-01	298 x 211 mm	A4	2/4	1/237 mm
7	VS 22-02-01	595 x 211 mm		2/4	2/237 mm
8*	VS 23-01-01	211 x 298 mm	A4	2/4	1/329 mm
9	VS 23-02-01	285 x 298 mm	A4+	2/4	1/329 mm
10	VS 23-03-01	421 x 298 mm	A3	2/4	1/329 mm
11	VS 23-04-01	421 x 298 mm	A3	1/8	1/329 mm
12	VS 23-05-01	841 x 298 mm		1/8	2/329 mm
<b>Deckenhänger   Ceiling dangles</b>					
13*	VS 31-01-01	421 x 106 mm		1/8	2/127 mm
14	VS 31-02-01	595 x 106 mm		1/8	2/127 mm
<b>Fahnenchilder   Flag signs</b>					
15	VS 41-01-01	149 x 106 mm	A6	2/4	1/127 mm
16*	VS 41-02-01	211 x 106 mm		2/4	1/127 mm
17	VS 41-03-01	298 x 106 mm		1/8	1/127 mm
18	VS 43-04-01	170 x 149 mm		2/4	1/181 mm
19	VS 43-05-01	318 x 149 mm		2/4	1/181 mm
20	VS 43-06-01	298 x 170 mm		2/4	1/329 mm
<b>Tischaufsteller   Table displays</b>					
21	VS 51-01-01	106 x 80 mm		2/4	1/127 mm
22*	VS 51-02-01	106 x 149 mm	A6	2/4	1/127 mm
23	VS 51-03-01	106 x 211 mm		2/4	1/127 mm
<b>Stele   Stele</b>					
24	VS 66-01-01	480 x 1650 mm		1/12	
28	VS 67-01-01	850 x 1550 mm		1/12	

\* ohne Abb. | without illustration

Bild-Nr.	Bestellnummer	Schildformat in mm	Einsatz	DIN	Anzahl Bogen
Illustration number	Order number	Format in mm	Application	DIN	Number of sheets
<b>Zubehör   Accessories</b>					
25	VS Z-020-01	60 x 30 mm			
Free/Occupied clip-on sign					
26	VS Z-024-0X	297 x 148 mm			
Rescue sign					
Folie lang nachleuchtend glowing persistent foil					
27	VS Z-025-0X	148 x 148 mm			
Brandschutzzeichen Fire safety sign					
Folie lang nachleuchtend glowing persistent foil					
<b>Beschriftungsfolie</b>					
Inscription-foil					
matte Folie   matt polyester foil					
VS Z-030		VS Z-030	Laser	A4	10
matte Folie   matt polyester foil					
VS Z-031		VS Z-031	Laser	A3	5
transparente Folie					
VS Z-032		VS Z-032	Inkjet	A4	10
transparente Folie					
VS Z-033		VS Z-033	Inkjet	A3	5
transparente Folie					



Bei VISIGN Schildern mit zwei Scheiben (Indoor) empfehlen wir die Beschriftung mit Einlegern. Bei Schildern mit einer Scheibe (Indoor/Outdoor) wird die Beschriftung mit Hochleistungsfolie rückseitig aufgebracht.

We recommend the inscription with inlay sheets when using VISIGN signs with two plates (indoor). Using one plate, (indoor/outdoor) inscription-foils are mounted to the back of the plate with heavy-duty foil.

